

For your own safety / Zu Ihrer Sicherheit

Printed on FSC certified paper
Gedruckt auf FSC-zertifiziertem Papier

Warning / Warnung

DEUBLIN unions should not be used to convey flammable media (flash point $\leq 60^{\circ}\text{C}$ or 140°F) as leakage may result in explosions or fires. *DEUBLIN* unions should be used in accordance with standard safety guidelines for the media, and in a well-ventilated area. The use of our product on hazardous or corrosive media is strictly forbidden.

DEUBLIN Drehdurchführungen dürfen nicht zur Durchführung brennbarer Medien (Flammpunkt $\leq 60^{\circ}\text{C}$ oder 140°F) genutzt werden, da Leckage zu Explosion bzw. Feuer führen kann. *DEUBLIN* Drehdurchführungen müssen gemäß den Standardsicherheitsrichtlinien für das verwendete Medium eingesetzt werden. Die Einsatzumgebung muss gut belüftet sein. Die Nutzung unserer Produkte mit gefährlichen oder korrosiven Medien ist strikt untersagt.

GB USA

DEUBLIN Rotating Unions may only be installed by personnel who have experience and know-how in plumbing and in the media used.

- This installation sheet should **not** be used as a replacement for the instruction manual but in addition to it. Follow the instruction manual (The instruction manual can be downloaded at www.deublin.com).
- For safe operation only use genuine *DEUBLIN* parts.
- For safe operation only use hoses which are appropriate for the media and the mechanical stress.
- Please follow the engineering specifications of the machine builder.
- DEUBLIN* Rotating Unions may be heavy (depending on model >25 kg). The rotating union must always be mounted by two persons. Use a tower crane or lift for any transport and mounting of the union.
- Fix the *DEUBLIN* Rotating Union for any carrying or mounting at its transport lug.
- For a proper installation you need the technical drawing of the current rotating union. Please contact *DEUBLIN*.

D

Die *DEUBLIN* Drehdurchführungen dürfen nur von Personal installiert werden, das Erfahrung und Fachkenntnisse im Bereich Rohrinnektion und mit den verwendeten Durchflussmedien hat.

- Diese Installationsanweisung ist eine Ergänzung der Betriebsanleitung und ersetzt diese **nicht**. Beachten Sie die Betriebsanleitung (Die Betriebsanleitung steht online unter www.deublin.com zum Download bereit).
- Verwenden Sie für den sicheren Betrieb nur Originalteile von *DEUBLIN*.
- Verwenden Sie für den sicheren Betrieb nur bauseitige Schlauchleitungen, die den Anforderungen des Durchflussmediums und den mechanischen Belastungen standhalten.
- Beachten Sie die Konstruktionsvorgaben des Maschinenherstellers.
- Die *DEUBLIN* Drehdurchführung sind schwer (je nach Modell >25 kg). Installieren Sie die *DEUBLIN* Drehdurchführung stets zu zweit. Verwenden Sie einen Kran oder eine Hebevorrichtung für Transport und Installation der *DEUBLIN* Drehdurchführung.
- Befestigen Sie die *DEUBLIN* Drehdurchführung für den Transport und für die Installation an ihrer Transportbohrung.
- Für eine fachgerechte Installation benötigen Sie die Technische Zeichnung der vorliegenden Drehdurchführung. Diese können Sie bei *DEUBLIN* anfordern.

Pour votre sécurité / Per la vostra sicurezza

Imprimé sur papier certifié FSC
Stampato su carta certificata FSC

Avertissement / Avvertenza

Les Joints Tournants *DEUBLIN* ne doivent pas être utilisés pour véhiculer un fluide inflammable ou explosif (point d'éclair $\leq 60^{\circ}\text{C}$ ou 140°F) une fuite pouvant occasionner une explosion ou un incendie. Les Joints Tournants *DEUBLIN* doivent être utilisés conformément avec les recommandations de sécurité des fluides, et dans un espace correctement ventilé. L'utilisation de nos joints tournants pour des fluides dangereux ou corrosifs est strictement interdite.

I Collettori Rotanti *DEUBLIN* non devono essere utilizzati per trasferire fluidi infiammabili (punto di infiammabilità $\leq 60^{\circ}\text{C}$ o 140°F), la perdita di fluido può provocare esplosioni o incendi. I Collettori Rotanti *DEUBLIN* devono essere utilizzati in conformità alle schede di sicurezza dei fluidi utilizzati e posizionati in zone ben ventilate. L'utilizzo dei nostri prodotti con fluidi pericolosi o corrosivi è strettamente proibito.

F

Les Joints Tournants *DEUBLIN* ne pourront être installés que par du personnel ayant une expérience et des connaissances spécialisées dans le domaine de l'installation de conduites et flexibles utilisés.

- Cette notice d'installation est un complément de la notice d'utilisation et **ne la remplace pas**. Veuillez tenir compte de la notice d'utilisation (La notice d'utilisation peut être téléchargée à l'adresse www.deublin.com).
- Pour un fonctionnement en toute sécurité, veuillez n'utiliser que des pièces d'origine *DEUBLIN*.
- Pour la sécurité de fonctionnement, veuillez n'utiliser que des flexibles résistants aux exigences du fluide et des contraintes mécaniques.
- Veillez tenir compte des préconisations de construction du constructeur de la machine.
- Les Joints Tournants *DEUBLIN* sont lourds (selon le modèle >25 kg). Installez toujours à deux les Joints Tournants *DEUBLIN* Utilisez un palan ou un dispositif de levage pour le transport et l'installation des joints tournants *DEUBLIN*.
- Fixez le Joint Tournant *DEUBLIN* pour tout transport ou installation par son oreille de manutention.
- Pour une installation correcte, le plan du joint tournant sera nécessaire. Merci de contacter *DEUBLIN*.

I

I Collettori Rotanti *DEUBLIN* devono essere installati solo da personale tecnico specializzato e correttamente addestrato.

- Le presenti istruzioni per l'installazione integrano ma **NON** sostituiscono il manuale d'uso e manutenzione da osservare tassativamente (disponibile on-line al sito www.deublin.com).
- Utilizzare esclusivamente componenti originali *DEUBLIN*.
- Per l'impiego in sicurezza del collettore, utilizzare esclusivamente tubazioni flessibili, idonee al tipo di fluido impiegato e resistenti alle sollecitazioni meccaniche.
- Osservare le prescrizioni del costruttore della macchina.
- I collettori rotanti *DEUBLIN* sono pesanti (secondo il modello più di 25 kg). Installare sempre il collettore rotante *DEUBLIN* in due persone. Utilizzare una gru o un dispositivo di sollevamento per il trasporto e l'installazione del collettore rotante *DEUBLIN*.
- Per il trasporto e l'installazione fissare il collettore rotante *DEUBLIN* al suo apposito foro per il trasporto.
- Per la corretta verifica dell'installazione è necessario il disegno dimensionale del collettore fornito. Contattare *DEUBLIN*.

Follow installation sequence.
Handlungsreihenfolge einhalten.

Inspect visually.
Sichtkontrolle ausführen.

Use PTFE tape or Loctite® for sealing tapered threads (NPT threads).
PTFE-band oder Loctite® zum Abdichten für konische Gewinde (NPT-Gewinde) verwenden.

Use a gasket for sealing parallel threads.
Dichtring zum Abdichten von Parallelgewinde verwenden.

Assure concentricity.
Rundlauf sicherstellen.

Tighten the screws in a star pattern.
Schrauben über Kreuz anziehen.

Seal leakage.
Leckagen abdichten.

Do not run dry.
Trockenlauf unzulässig.

Check the technical drawing.
Technische Zeichnung beachten.

1. Prepare installation / Installation vorbereiten

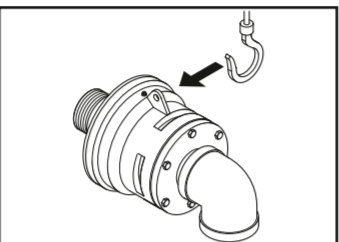

Fix the *DEUBLIN* Rotating Union for any carrying or mounting at its transport lug.

Befestigen Sie die *DEUBLIN* Drehdurchführung für den Transport und für die Installation an ihrer Transportbohrung.

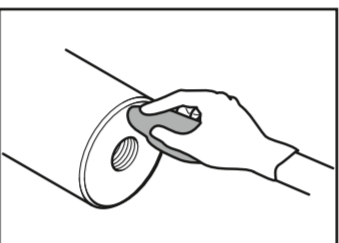

Clean the end of the shaft thoroughly.

Wellenende gründlich säubern.

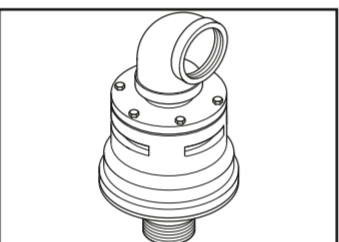

Position the *DEUBLIN* Rotating Union as shown and secure against overturning.

DEUBLIN Drehdurchführung wie gezeigt aufstellen und gegen Umkippen sichern.

Respecter l'ordre de manipulation.
Rispettare la sequenza di montaggio.

Effectuer un contrôle visuel.
Eseguire il controllo visivo.

Utiliser de la bande PTFE ou Loctite® pour rendre étanches les filetages coniques (filetages NPT).
Utilizzare il nastro in PTFE o Loctite®, per assicurare la tenuta delle filettature coniche (NPT).

Utiliser un joint pour rendre étanches les filetages parallèles.
Utilizzare un anello di tenuta per filettature cilindriche.

S'assurer de la concentricité.
Assicurare la coassialità.

Serrer les vis en croisant.
Serrare le viti in ordine incrociato.

Supprimer les fuites.
Eliminare le perdite.

Fonctionnement à sec interdit.
Rotazione a secco non consentita.

Tenir compte du dessin technique.
Attenersi al disegno tecnico.

1. Préparer l'installation / Preparazione dell'installazione

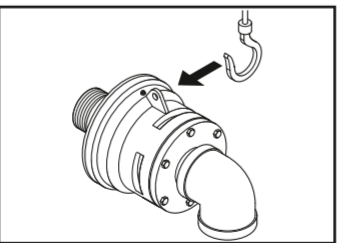

Maintenir le Joint Tournant *DEUBLIN* par son oreille de manutention pour tout transport ou son installation.

Il Collettore Rotante *DEUBLIN*, durante il trasporto e l'installazione, deve essere ancorato tramite l'apposito foro.

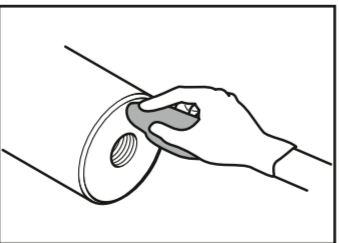

Nettoyer méticuleusement l'extrémité de l'arbre.

Pulire accuratamente l'estremità dell'albero.

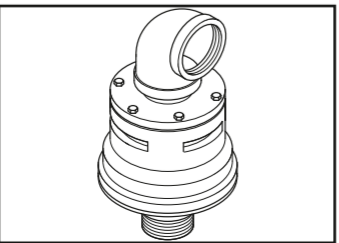

Placer le Joint Tournant *DEUBLIN* comme indiqué et le sécuriser pour qu'il ne bascule pas.

Posizionare il Collettore Rotante *DEUBLIN* come mostrato in figura ed assicurarolo contro il ribaltamento.

DUO

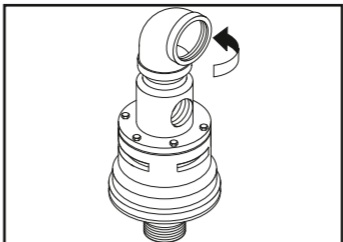

Remove loosely pre-assembled elbow.

Lose vormontiertes Kniestück demontieren.

2a. Installation

DUO

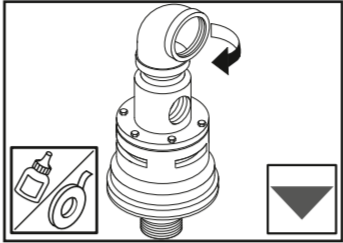

Attach/screw elbow and seal it.

Kniestück einschrauben und abdichten.

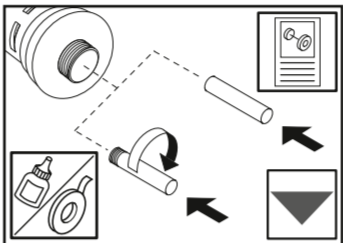

Attach siphon pipe according to type into rotating union with sealant.

Siphonrohr entsprechend der Bauart mit der *DEUBLIN* Drehdurchführung verbinden (einschrauben oder einführen) und gfls. eindichten.

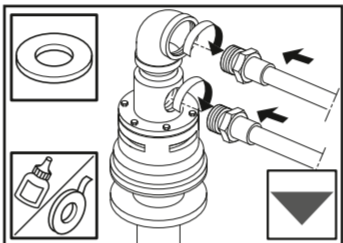

Attach appropriate, flexible hoses with sealant or gasket. No rigid piping! **Option:** Attach hoses with SAE-flange onto rotating union (use supplied O-Ring) after installation of the rotating union.

Flexible, geeignete Schläuche einschrauben und abdichten. Keine Festverrohrung! **Optional:** Schläuche mit SAE-Flansch inkl. mitgelieferten O-Ring nach der Montage der Drehdurchführung montieren.

MONO

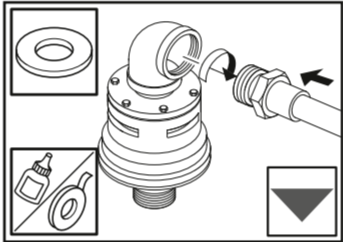

Attach appropriate, flexible hose with sealant or gasket. No rigid piping! **Option:** Attach / screw hose with SAE-flange onto rotating union (use supplied O-Ring) after installation of the rotating union.

Flexiblen, geeigneten Schlauch einschrauben und abdichten. Keine Festverrohrung! **Optional:** Schläuche mit SAE-Flansch inkl. mitgelieferten O-Ring nach der Montage der Drehdurchführung montieren.

DUO

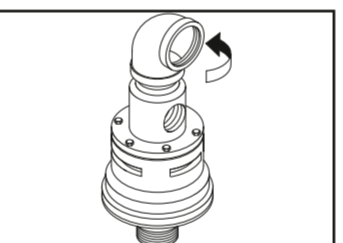

Démonter le coude arrière préinstallé.

Rimuovere il raccordo Duoflow.

2a. Installation / Installazione

DUO

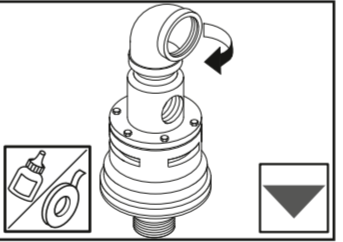

Visser et rendre étanche le coude arrière.

Collegare a tenuta il raccordo Duoflow.

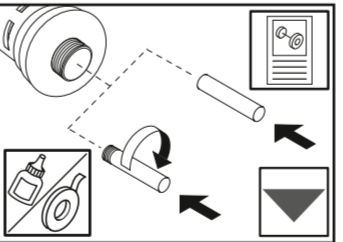

Installer le tube siphon en fonction du type avec le Joint Tournant *DEUBLIN* (visser ou introduire) et, si nécessaire, rendre étanche.

Collegare il tubo sifone all'interno del Collettore Rotante *DEUBLIN*, assicurando la tenuta dove necessaria.

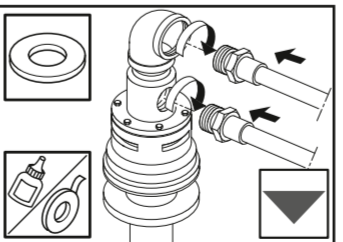

Visser et rendre étanches les flexibles qui conviennent. Aucun tuyau rigide ! **Option :** Monter les flexibles avec la bride SAE, y compris le joint torique fourni, après le montage du joint tournant.

Collegare i tubi flessibili adeguati assicurandosi della perfetta tenuta. Non utilizzare tubazioni rigide! **Opzione:** Collegare le tubazioni con la flangia SAE (utilizzando l'O-Ring fornito), dopo aver installato il collettore rotante.

MONO

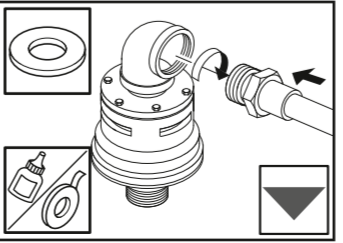

Visser et rendre étanche le flexible qui convient. Aucun tuyau rigide ! **Option :** Monter les flexibles avec la bride SAE, y compris le joint torique fourni, après le montage du joint tournant.

Collegare il tubo flessibile adeguato assicurandosi della perfetta tenuta. Non utilizzare tubazioni rigide! **Opzione:** Collegare le tubazioni con la flangia SAE (utilizzando l'O-Ring fornito), dopo aver installato il collettore rotante.

2b. Installation

MONO/DUO

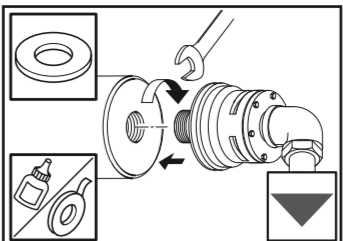

Attach the *DEUBLIN* Rotating Union into the shaft with sealant or gasket.

DEUBLIN Drehdurchführung in Maschinenwelle einschrauben und abdichten.

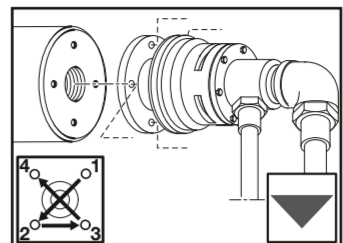

Option: Connect flange rotor. Secure flange by tightening screws in a star pattern.

Optional: Flanschrotor aufsetzen. Flansch durch Verschrauben sichern. Verschraubung über Kreuz anziehen.



Arrange and connect the hoses without any strains, torsional stress or sharp bends.

Schläuche spannungsfrei, torsionsfrei und ohne Knicke verlegen und anschließen.

3. Check installation / Installation prüfen

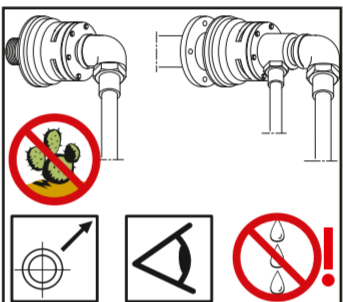

Check the union for leakage.

Dichtheitskontrolle durchführen.

2b. Installation / Installazione

MONO/DUO

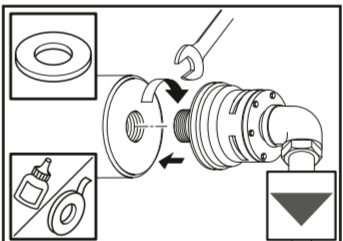

Visser et rendre étanche le Joint Tournant *DEUBLIN* dans l'arbre de la machine.

Avvitare il rotore all'albero della macchina assicurandosi della perfetta tenuta.

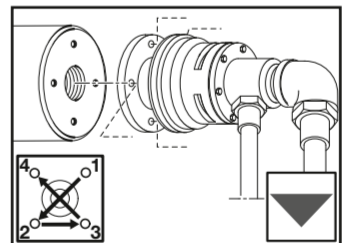

Option : Placer le rotor à bride. Fixer la bride en la vissant. Serrer les vis en croix.

Opzione: In caso di rotore flangiato eseguire il corretto serraggio delle viti in ordine incrociato.



Poser et raccorder les flexibles sans tension, sans torsion et sans courbure exagérée.

Allacciare i tubi flessibili all'impianto evitando tensioni meccaniche, torsioni e pieghe ad angolo vivo.

3. Vérifier l'installation / Controllo dell'installazione

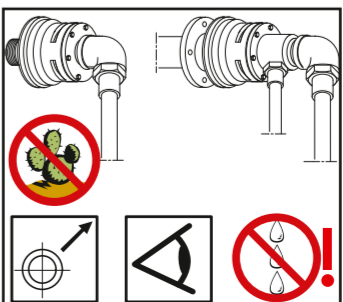

Effectuer un contrôle d'étanchéité.

Eseguire il controllo di tenuta.

	Instalação Instalação	Model/Series: 6000, 6005 Number: 040-511 Release: 2017-08 Rev. E
--	------------------------------	--

Para su seguridad / Para sua própria segurança

Impreso en Papel certificado FSC
Impresso no papel certificado FSC

Advertencia / Aviso

Las juntas *DEUBLIN* no deben usarse para hidrocarburos u otros líquidos inflamables (punto de inflamación ≤ 60 °C o 140 °F), puesto que las fugas podrían provocar explosiones o incendios. Las juntas *DEUBLIN* deben usarse según los estándares que establecen las directrices de seguridad de cada fluido, y en una zona bien ventilada. El uso de nuestro producto con fluidos extravagantes o corrosivos está estrictamente prohibido.

As Juntas Rotativas *DEUBLIN* não devem ser usadas para transferência de fluidos inflamáveis (ponto de inflamación ≤ 60 °C o 140 °F) já que vazamentos poderão resultar em explosões ou incêndios. As Juntas Rotativas *DEUBLIN* devem ser usadas de acordo com as diretrizes padrão de segurança para os fluidos, e em uma área bem ventilada. O uso de nosso produto com fluidos perigosos ou corrosivos é estritamente proibido.

E

Las Juntas Rotativas *DEUBLIN* solo deben ser instaladas por personal experimentado, con conocimientos del fluido a vehicular y de racorería.

- Estas instrucciones de instalación complementan el manual de instrucciones y **no lo reemplazan**. Consulte el manual de instrucciones (el manual puede descargarse en internet en www.deublin.com).
- Para garantizar un buen funcionamiento, utilice únicamente piezas originales *DEUBLIN*.
- Para garantizar un funcionamiento seguro, utilice solo flexibles homologados para el fluido a vehicular y las condiciones de trabajo.
- Consulte las instrucciones del fabricante de la máquina.
- Las Juntas Rotativas *DEUBLIN* pueden ser pesadas (dependiendo del modelo >25 kgs). La junta rotativa se ha de montar siempre entre dos personas. Se debe usar un toro o un polipasto para transportar y montar la junta.
- Fijar la Junta Rotativa *DEUBLIN* para su transporte o montaje, mediante la chaveta de montaje.
- Para una correcta instalación necesita el plano técnico de la junta rotativa a instalar. Contacte con *DEUBLIN*.

BR P

As Juntas Rotativas *DEUBLIN* devem somente ser instaladas por pessoas com experiência e conhecimento em montagem e no fluido utilizado.

- Esse folheto não deve ser usado em substituição ao manual de instruções, mas em complemento ao mesmo (o manual pode ser baixado no www.deublin.com).
- Para uma operação segura use somente peças originais *DEUBLIN*.
- Para uma operação segura use somente mangueiras adequadas ao fluido e à pressão mecânica.
- Por favor, siga as especificações da engenharia do fabricante do equipamento.
- As Juntas Rotativas *DEUBLIN* podem ser pesadas (dependendo do modelo >25 kg). A junta rotativa deve ser sempre montada por duas pessoas. Use um guindaste ou um guincho para transportar e montar a junta.
- Fixar a Junta Rotativa *DEUBLIN* para seu transporte ou montagem à sua orelha para transporte.
- Para a instalação apropriada é necessário o desenho técnico da junta existente. Favor contactar a *DEUBLIN*.

DEUBLIN Company • Waukegan, IL 60085-6747, USA • ☎ 847 689-8600 • 📠 8690 • ✉ customerservice@deublin.com

	Instalacja Montaż	Model/Series: 6000, 6005 Number: 040-511 Release: 2017-08 Rev. E
--	--------------------------	--

Zasady bezpiecznego użytkowania / В интересах Вашей безопасности...

Drukowane na papierze z certyfikatem FSC
Напечатано на FSC сертифицированной бумаге

Ostrzeżenie / Внимание: опасность!

Złącza *DEUBLIN* nie powinny być wykorzystywane do doprowadzania mediów palnych (temperatura zapłonu ≤ 60 °C lub 140 °F), gdyż wyciek może spowodować wybuch lub pożar. Złącza *DEUBLIN* należy stosować zgodnie ze standardowymi wytycznymi bezpieczeństwa dla mediów, w dobrze wentylowanym pomieszczeniu. Stosowanie naszych produktów do doprowadzania związków niebezpiecznych lub żrących jest surowo zabronione.

Соединения *DEUBLIN* не должны использоваться с легковоспламеняющимися средами (точка воспламенения ≤ 60 °C или 140 °F), так как утечки могут привести к взрывам или пожарам. Соединения *DEUBLIN* должны быть использованы в соответствии с паспортами безопасности для рабочих сред, в хорошо проветриваемых помещениях. Использование нашей продукции с опасными или агрессивными средами строго запрещено.

PL

Montaż złączy obrotowych *DEUBLIN* można powierzać wyłącznie osobom, które mają doświadczenie i odpowiednią wiedzę w zakresie prac instalacyjnych i w obchodzeniu się ze stosowanymi mediami.

- Niniejsza instrukcja montażu nie powinna być używana w zastępstwo instrukcji użytkownika, lecz jako jej uzupełnienie. Postępuj zgodnie z instrukcją użytkownika (dostępna do pobrania pod adresem www.deublin.com).
- Dla bezpiecznej eksploatacji stosuj wyłącznie oryginalne części *DEUBLIN*.
- Dla bezpiecznej eksploatacji stosuj wyłącznie przewody giętkie odpowiednie do używanego medium i obciążeń mechanicznych.
- Przestrzegaj wytycznych konstrukcyjnych podanych przez producenta maszyny.
- Złącza obrotowe *DEUBLIN* mogą być ciężkie (w zależności od modelu ponad 25 kg). Instalację złączy obrotowych *DEUBLIN* wykonuj zawsze z pomocą drugiej osoby. Do transportu i instalacji złącza obrotowego *DEUBLIN* używaj zawsze dźwigu lub podnośnika.
- Podczas transportu i instalacji, złącze obrotowe *DEUBLIN* mocuj zawsze za przewidziane do tego ucho zawiesia.
- Do prawidłowego montażu będziesz potrzebował rysunku technicznego odpowiedniego złącza obrotowego. Skontaktuj się z firmą *DEUBLIN*.

RUS

Монтаж ротационных соединений *DEUBLIN* должен производиться исключительно персоналом, обладающим специальными техническими знаниями и опытом в области монтажа трубопроводных систем, а также знакомым и имеющим опыт работы с применяемой рабочей средой.

- Данное Руководство по монтажу не заменяет, а дополняет Руководство по эксплуатации. Обязательно ознакомьтесь с Руководством по эксплуатации (текст можно скачать на сайте www.deublin.com).
- В целях обеспечения безопасности эксплуатации используйте исключительно оригинальные детали производства фирмы *DEUBLIN*.
- В целях обеспечения безопасности заказчику следует использовать только те шланги, которые отвечают требованиям эксплуатации с данной рабочей средой и рассчитаны на имеющее место механические нагрузки.
- Соблюдайте конструктивные параметры, определенные производителем машины.
- Ротационные соединения *DEUBLIN* могут иметь значительный вес (некоторые модели свыше 25 кг). Поэтому производить установку ротационного соединения *DEUBLIN* всегда необходимо вдвоем. При транспортировке и установке ротационных соединений *DEUBLIN* следует использовать кран или другое подъемное оборудование.
- Для фиксации ротационного соединения *DEUBLIN* на время транспортировки и при монтажных работах необходимо использовать транспортировочное отверстие.
- Для правильного монтажа вам понадобятся технические чертежи данного ротационного соединения. Свяжитесь, пожалуйста, с *DEUBLIN*.

DEUBLIN Company • Waukegan, IL 60085-6747, USA • ☎ 847 689-8600 • 📠 8690 • ✉ customerservice@deublin.com

	Proseguir en el orden establecido. Siga a seqüência de instalação.		Asegurarse de montar la junta concéntricamente. Assegure-se da concentricidade.
	Realizar una inspección visual. Inspeccione visualmente.		Apretar los tornillos en forma de cruz. Aperte os parafusos no padrão estrela.
	Emplear cinta de PTFE o Loctite® para sellar las roscas cónicas (roscas NPT). Use fita PTFE ou Loctite® para vedar roscas cónicas (roscas NPT).		Sellar de posibles fugas. Vedar vazamentos.
	Emplear un arandela de cobre para sellar las roscas paralelas (roscas BSP). Use uma arruela para vedar roscas paralelas.		Evitar trabajar en seco, sin fluido. Não girar a seco.
			Comprobar el plano técnico. Verifique o desenho técnico.

1. Preparar la instalación / Preparo da instalação

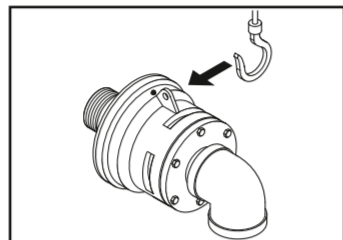

Fijar la Junta Rotativa *DEUBLIN* para su transporte o montaje, mediante la chaveta de montaje.

Fixe a Junta Rotativa *DEUBLIN* para seu transporte ou montagem à sua orelha para transporte.

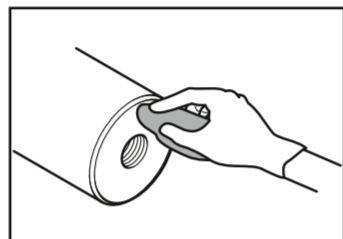

Limpiar cuidadosamente el extremo del eje.

Limpe a ponta do eixo completamente.

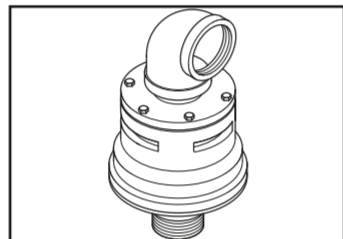

Colocar la Junta Rotativa *DEUBLIN* como se indica, y asegurar que no se caiga.

Posicionar a Junta Rotativa *DEUBLIN* conforme ilustrado e certifique-se de que não tombe.

www.deublin.com

	Przestrzegaj podanej kolejności montażu. Соблюдать последовательность операций.		Zapewnić współosiowość. Удостовериться в отсутствии радиального биения.
	Wykonaj kontrolę wzrokową. Произвести визуальный контроль.		Śruby dokręcaj naprzemiennie. Затянуть болты крест-накрест.
	Do uszczelnienia gwintów stożkowych (NPT) użyj taśmy PTFE-owej lub środka Loctite®. Используйте ленту ФУМ или герметики фирмы Loctite® для уплотнения резьбовых соединений с конической резьбой (NPT).		Uszczelnij przecieki. Произвести герметизацию мест утечек.
	Do uszczelnienia gwintów walcowych użyj pierścieni uszczelniających. Используйте уплотнительные кольца для уплотнения резьбовых соединений с параллельной резьбой.		Zabrania się pracy na sucho. Недопустим «сухой ход».
			Zapoznaj się z rysunkiem technicznym. Соблюдать технические требования чертежей!

1. Przygotowanie do montażu / Предмонтажная подготовка

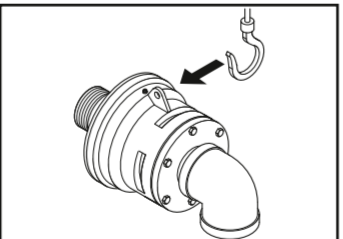

Podczas transportu i instalacji, złącze obrotowe *DEUBLIN* mocuj zawsze za przewidziane do tego ucho zawiesia.

Для фиксации ротационного соединения *DEUBLIN* на время транспортировки и при монтажных работах необходимо использовать транспортировочное отверстие.

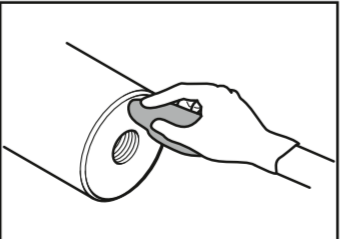

Dokładnie wyczyścić końcówkę wału.

Тщательно очистить посадочный конец вала.

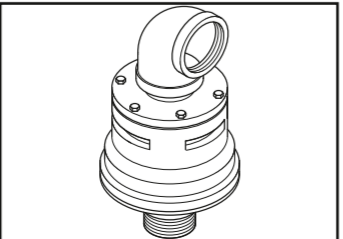

Złącze obrotowe *DEUBLIN* ustaw, jak pokazano na ilustracji, i zabezpiecz przed przewróceniem.

Установить ротационное соединение *DEUBLIN* указанным образом и зафиксировать, чтобы предотвратить опрокидывание.

www.deublin.com

DÚO / DUPLA

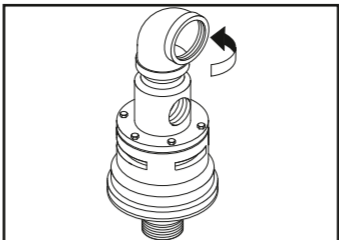

Retirar el conjunto premontado del codo.

Remove o cotovelo pre-montado.

2a. Instalación / Instalação DÚO / DUPLA

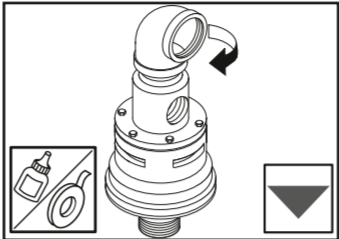

Montar/roscar el codo y sellarlo.

Prender/rosquear o cotovelo e vedar.

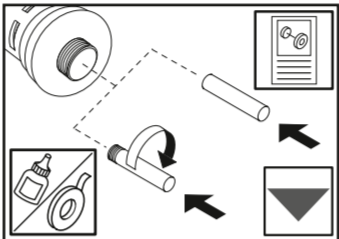

Montar el tubo sifón correspondiente a la junta a instalar, y aplicar sellante.

Prender o sífão com selante na junta rotativa.

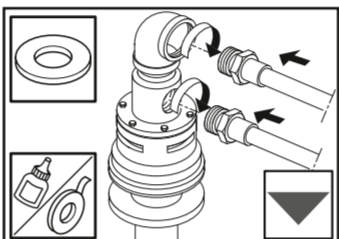

Instalar el flexible adecuado, con la tórica o con sellante. ¡No utilizar tubos rígidos! **Opcional:** Montar / roscar el flexible con brida SAE en el rotor de la junta (utilizar la tórica que se suministra) una vez instalada la junta rotativa en máquina.

Prender as mangueiras flexíveis apropriadas com selante ou vedante. Não usar tubos rígidos! **Opção:** Prender as mangueiras com uma flange-SAE na junta rotativa (usar o anel-O fornecido) após a instalação da junta rotativa.

MONO / SIMPLES

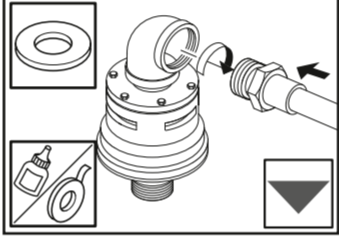

Instalar el flexible adecuado, con la tórica o con sellante. ¡No utilizar tubos rígidos! **Opcional:** Montar / roscar el flexible con brida SAE en el rotor de la junta (utilizar la tórica que se suministra) una vez instalada la junta rotativa en máquina.

Prender as mangueiras flexíveis apropriadas com selante ou vedante. Não usar tubos rígidos! **Opção:** Prender/rosquear a mangueira com uma flange-SAE na junta rotativa (usar o anel-O fornecido) após a instalação da junta rotativa.

www.deublin.eu

DUO / Исполнение DUO

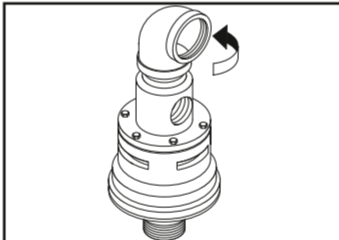

Zdemontuj poluzowane kolanko DUO.

Демонтировать съемный, предварительно присоединенный коленный элемент.

2a. Montaż / Montaż DUO / Исполнение DUO

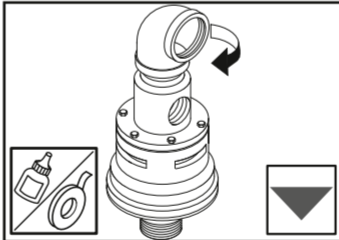

Przykręć kolanko i uszczelnij połączenie.

Ввернуть коленный элемент, уплотнить соединения.

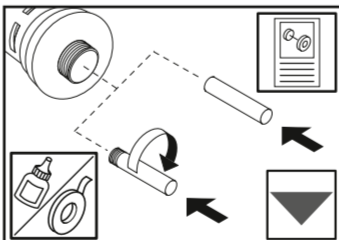

Przykręć/wetknij rurkę syfonową do złącza obrotowego *DEUBLIN* i ewentualnie uszczelnij połączenie.

Соединить сифонную трубку (ввернуть или вставить, в зависимости от исполнения) с корпусом ротационного соединения *DEUBLIN*, при необходимости уплотнить соединение.

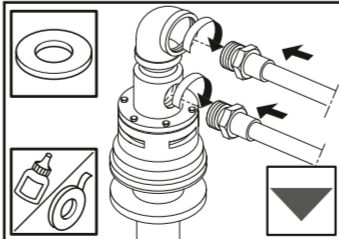

Przykręć i uszczelnij odpowiedni węze elastyczny. Nie podłączaj złącza obrotowego bezpośrednio do sztywnej instalacji rurowej! **Opcja:** Do złącza obrotowego przykręć wąż z kołnierzem SAE (użyj dołączonego pierścienia typu o-ring) po zainstalowaniu złącza obrotowego.

Ввернуть гибкий, подходящий для цели применения шланг, уплотнить соединение. Не подсоединять к жестким трубам! **Опционально:** Присоединить шланги с фланцами стандарта SAE (используя уплотнительное кольцо, входящее в комплект поставки) после монтажа ротационного соединения.

MONO / Исполнение MONO

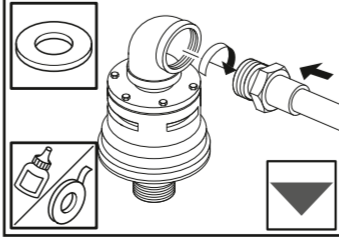

Przykręć i uszczelnij odpowiedni wąż elastyczny. Nie podłączaj złącza obrotowego bezpośrednio do sztywnej instalacji rurowej! **Opcja:** Do złącza obrotowego przykręć wąż z kołnierzem SAE (użyj dołączonego pierścienia typu o-ring) po zainstalowaniu złącza obrotowego.

Ввернуть гибкий, подходящий для цели применения шланг, уплотнить соединение. Не подсоединять к жестким трубам! **Опционально:** Присоединить шланги с фланцами стандарта SAE (используя уплотнительное кольцо, входящее в комплект поставки) после монтажа ротационного соединения.

www.deublin.eu

2b. Instalación / Instalação MONO/DÚO SIMPLES/DUPLA

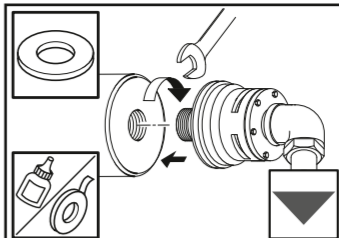

Montar la Junta Rotativa *DEUBLIN* en el eje de la máquina, con tórica o sellante.

Prender a Junta Rotativa *DEUBLIN* no eixo com selante ou vedante.

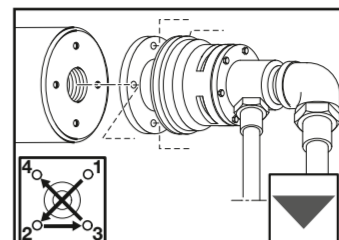

Opcional: Conectar la brida del rotor. Asegurar la brida roscando los tornillos en forma de cruz.

Opção: Conectar a flange do rotor. Prender a flange apertando os parafusos no padrão estrela.



Colocar y conectar los flexibles sin tensiones ni pliegues.

Montar e conectar as mangueiras sem qualquer tensão, pressão ou dobras.

3. Verifique la instalación / Verificação da Instalação

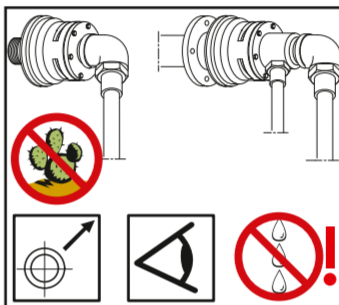

Comprobar que la instalación sea hermética.

Verificar se há vazamentos na junta rotativa.

DEUBLIN GmbH • 55129 Mainz, Germany • ☎ 06131-4998-0 • 📠 4998-109 • ✉ info@deublin.de

2b. Montaż / Montaż MONO/DUO / Исполнение MONO/DUO

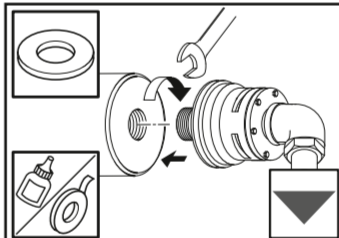

Przykręć złącze obrotowe *DEUBLIN* do wału maszyny i uszczelnij połączenie.

Ввернуть ротационное соединение *DEUBLIN* в вал машины, уплотнить соединение.

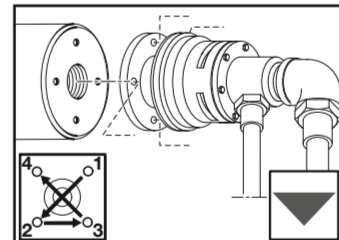

Opcja: Przymocuj rotor kołnierzowy. Zabezpiecz połączenie kołnierza dokręcając śruby naprzemiennie „na krzyż”.

Опционально: Использовать ротор с фланцевым соединением. Установить фланец и закрепить его болтами. Затянуть болты крест-накрест.



Węże należy przeprowadzić i przyłączyć bez naprężeń, skręceń i zgięć.

Провести и подсоединить шланги без натяжения, перекручивания и перегиба.

3. Sprawdzenie montażu / Проверка правильности монтажа

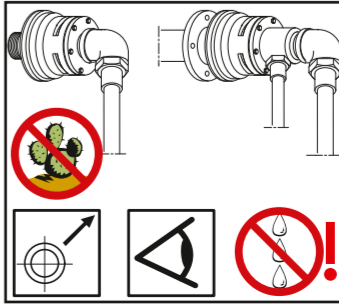

Wykonaj kontrolę szczelności.

Провести контроль герметичности.

DEUBLIN GmbH • 55129 Mainz, Germany • ☎ 06131-4998-0 • 📠 4998-109 • ✉ info@deublin.de